

LANZ L-Kanäle für Stahlträger Stahl RAL 7035

L-Kanäle werden für die kostengünstige Kabelführung im Stahlbau verwendet. Die L-Kanäle befestigt man an Stahlstützen und Stahlträgern mit Klemmbügel. – Die Stosstellen der Stützen und Träger werden mit flexiblen L-Kanälen umgangen, sodass die Kabel immer eine solide, d. h. durchgehende Auflage haben.

Wo erforderlich können die Kabel mit Kabelbindern oder mit LANZ Schnellverleger (siehe Seite 89) fixiert werden. Apparate etc. lassen sich mit Klemmstücken direkt oder mit steckbaren Apparate-Montageplatten (siehe Seite 4) an den LANZ L-Kanälen befestigen.

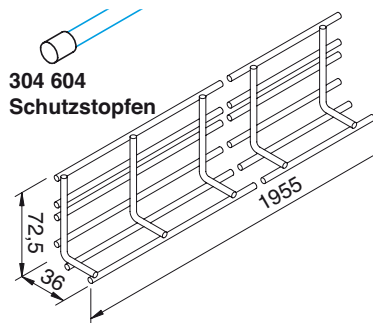

LANZ L-Kanäle Stahl polyäthylenbeschichtet stapelbar RAL 7035

Für die kabelschonende Befestigung insbesondere im Stahlbau. Normlänge 2 m. Maschenweite 50 x 75 mm. Stahl 4 mm Ø, halogenfrei polyäthylenbeschichtet lichtgrau RAL 7035.

Länge L mm	H mm	B mm	E-No	Bestell-Nr.	Preis/m
1955	72,5	36	127 020 806	307 216	

Schutzstopfen zum Aufstecken auf Schnittstellen, aus Kunststoff lichtgrau RAL 7035 127 080 256 **304 604**

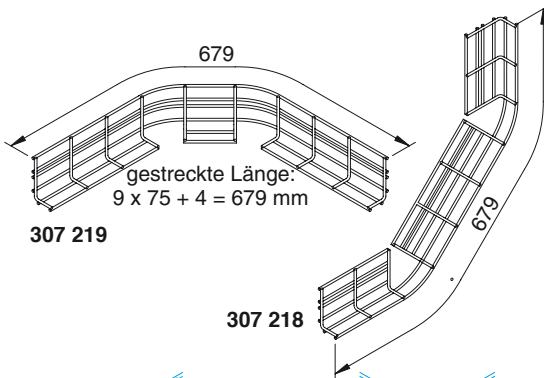

L-Kanalstück flexibel für Flach- und Hochkantwinkel

Zur Herstellung von Winkel beliebiger Krümmung durch Verbiegen von Hand. Länge gestreckt 679 mm. Stahl 4 mm Ø, halogenfrei polyäthylenbeschichtet.

	Bestell-Nr.	Preis
L-Kanal flexibel für Flachwinkel	307 219	
L-Kanal flexibel für Hochkantwinkel	307 218	

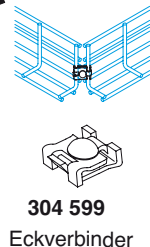
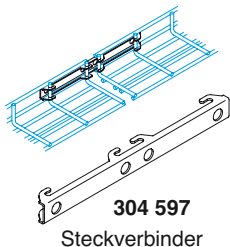

Steckverbinder / Eckverbinder

Steckverbinder zum geraden Verbinden von L-Kanälen. Eckverbinder zum Verbinden gerade oder in beliebigen Winkeln. Stahl lichtgrau RAL 7035 pulverbeschichtet. Packungen zu 25 Stück.

	E-No	Bestell-Nr.	Preis
Steckverbinder	127 028 056	304 597	
Eckverbinder inkl. Schrauben	127 028 016	304 599	



Bei der Montage von L-Kanälen mit Steckverbindern (304 597) entsteht ein (zusätzlicher) Zwischenraum von 18 mm zwischen zwei L-Kanälen, d. h. eine Verlängerung der Trassen von 18 mm pro Stosstelle.

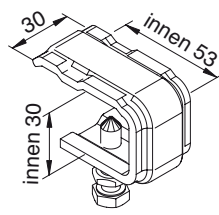
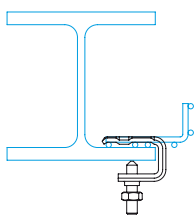

Klemmbügel für L-Kanäle

Zum Festklemmen von L-Kanälen an Stahlstützen und Stahlträgern. Klemmschraube M 10. Spannungsbereich 30 mm. Stahl tauchfeuerverzinkt.

	E-No	Bestell-Nr.	Preis
Klemmbügel	127 026 806	309 932	

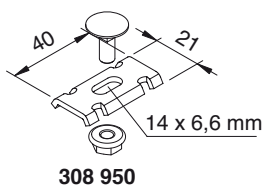

Verbindungs-, Befestigungs- und Zubehörmaterial für LANZ L-Kanäle

Für LANZ L-Kanäle wird dasselbe Verbindungs-, Befestigungs- und Zubehörmaterial verwendet wie für LANZ Gitterbahnen. Siehe Seite 18–27.