

Schraubengarnituren

Zum Verbinden von LANZ Systemteilen liefert LANZ innovativ konstruierte Verbindungselemente für zeitsparende, schraubenlose Montage. – Vielfach sind aber trotzdem Schrauben erforderlich: Durchdachte Garnituren helfen in diesem Falle mit, die Montagen rasch, zügig und solide auszuführen.

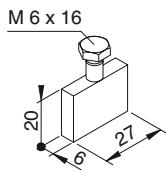

308 647

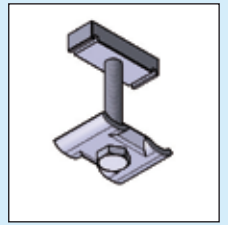
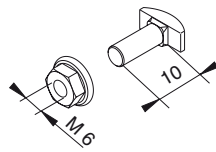

308 648

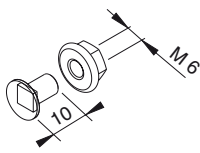

307 144
309 515
307 146

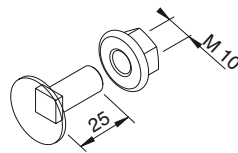

307 740
307 865

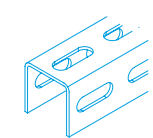
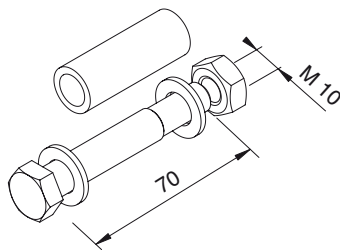

U-Profil 44 x 44

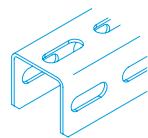

U-Profil 50 x 50

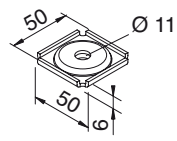

307 976

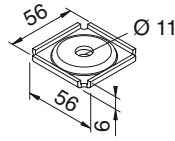

307 970

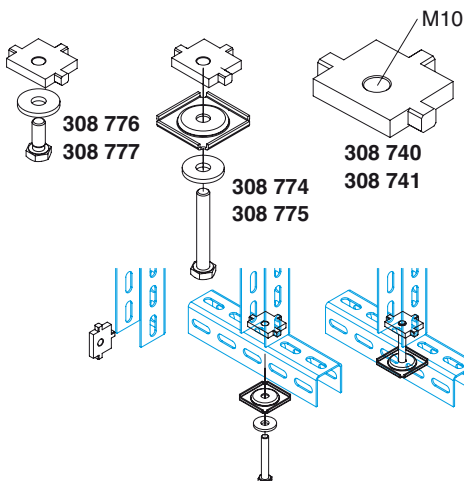

308 776
308 777

308 774
308 775

308 740
308 741

Durchsteckbare Schraubengarnituren M 6

Durchsteckbar (intl. pat.) durch 7 x 35 mm-Längslochungen von Auslegern, Wandauflagen etc. Stahl verzinkt.

	Bestell-Nr.	Preis
Durchsteckbare Schraubengarnitur M 6	308 647	
Durchsteckbare Hammerkopf-Schraubengarnitur M 6 x 16 rostfrei	308 648	

Schraubengarnituren M 6 / M 10

Zum Verschrauben von Verbindern, Stossleisten, Apparate-Montageplatten etc. Stahl verzinkt bzw. rostfrei.

	Stk.	E-No	Bestell-Nr.	Preis
M 6 x 10	100	127 090 006	307 144	
M 6 x 10 rostfrei	50	127 090 136	309 515	
M 6 x 20	100	–	307 146	
M 10 x 25 verdrehsicher	50	127 090 026	307 740	
M 10 x 50 verdrehsicher			307 865	

Schraubengarnitur M 10 x 70 ohne/mit Distanzhülse

Zur Verwendung u. a. zusammen mit U-Profilen 44 x 44 und 50 x 50. Aus Stahl feuerverzinkt. Packungen zu 50 Stück.

	E-No	Bestell-Nr.	Preis
M 10 x 70 ohne Distanzhülse	127 090 306	307 972	
M 10 x 70 mit Distanzhülse	127 090 316	309 517	

U-Konterplatten 44 x 44 und 50 x 50

Zur einfachen Verschraubung **aussen** auf U-Profilsschienen 44 x 44 und 50 x 50. Stahl 4 mm, verzinkt.

	E-No	Bestell-Nr.	Preis
U-Konterplatte 44 x 44		307 976	
U-Konterplatte 50 x 50		307 970	

Innenverbinder-Garnitur für U-Profilsschienen 44 x 44 und 50 x 50

Stahl 8 mm verzinkt mit Gewinde M 10 und 3 Nocken. Zum Einlegen an beliebigen Stellen in die Längslochungen von U-Profilsschienen zum Abstützen bzw. Verspannen mit M 10 Schraubengarnitur und U-Konterplatte.

	Bestell-Nr.	Preis
Innenverbinder-Garnitur für U-Profilsschienen 44 x 44 kurze Schraube	308 776	
Innenverbinder-Garnitur für U-Profilsschienen 50 x 50 kurze Schraube	308 777	
Innenverbinder-Garnitur für U-Profilsschienen 44 x 44 lange Schraube plus Konterplatte	308 774	
Innenverbinder-Garnitur für U-Profilsschienen 50 x 50 lange Schraube plus Konterplatte	308 775	
Gewindeplatte 44 x 44 separat	308 740	
Gewindeplatte 50 x 50 separat	308 741	

Nutenstein-Garnituren

Zum Befestigen von C-Profilen, Konsolen, Steigleitungen etc. Stahl verzinkt. Packungen zu 25 Stück.

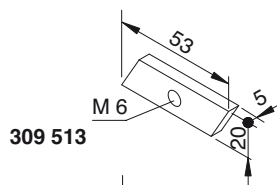

309 513

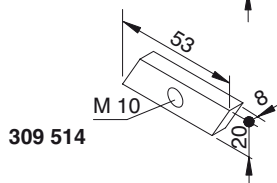

309 514

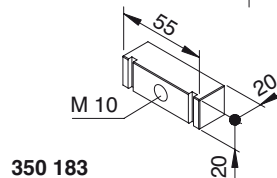

350 183

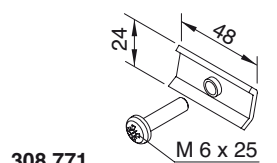

308 771

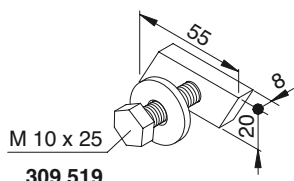

309 519

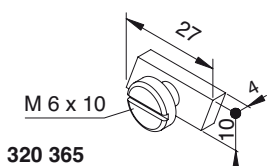

320 365

Typ	E-No	Bestell-Nr.	Preis
Nutenstein M 6		309 513	

Nutenstein M 10 **309 514**

Lang-Nutenstein M 10 **350 183**

Nutenstein-Garnitur M 6 x 25 127 090 176 **308 771**

Nutenstein-Garnitur M 10 x 25 127 090 156 **309 519**

Nutenstein-Garnitur mit Schlitzschraube **320 365**

Gewindestange 6 mm Ø / Dübel mit Innengewinde M 6

Zur **distanzierten** Montage insbesondere von C-Kanal-Halterungen gerade in Kombination mit flexiblen C-Kanälen an Decken. Zuschneiden auf passende Länge. Dübel mit Innengewinde M 6 passend zu Gewindestangen M6.

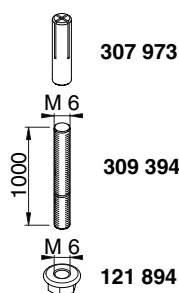

307 973

309 394

121 894

	Bestell-Nr.	Preis
Dübel mit Innengewinde M 6	307 973	
Gewindestange M 6, Länge 1 m	309 394	
6-Kant-Mutter M 6 (2 Stück verwenden)	121 894	

Gewindestange 10 mm Ø / Verlängerungsmutter

Länge 1 m. **Gewindestangen-Schraubengarnitur M 10** zum einfachen Befestigen von Gewindestangen in der Schlitzseite von MULTIFIX-Profilschienen. Bestehend aus Gewindestange, selbstarretierendem, verzahntem Nutenstein, U-Konterplatte und Sechskantmutter. Stahl verzinkt.

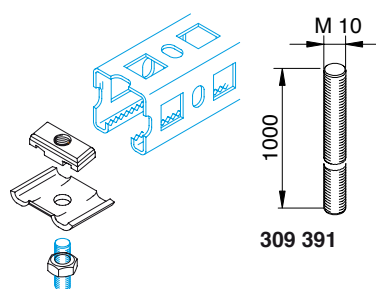

350 190

309 391

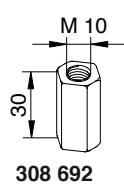

308 692

	Bestell-Nr.	Preis
Gewindestangen-Schraubengarnitur M 10	350 190	
Gewindestange separat M 10 1000 mm lang	309 391	
Verlängerungsmutter 3d M 10 30 mm lang	308 692	

Hammerkopf-Schraubengarnituren M 10 / M 12 für MULTIFIX-Lochseiten

Hammerkopf zum Einfahren von aussen in die 21 x 21 mm-Lochungen von MULTIFIX-Profileschienen. Stahl promatverzinkt/rostfrei A4.

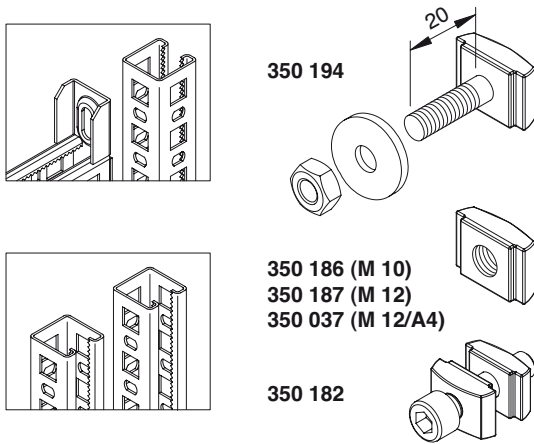

	Verpackg.	Stück	E-No	Bestell-Nr.	Preis
Hammerkopf-Schraubengarnitur M 10 x 20 inkl. U-Scheibe und Mutter	25		127 090 716	350 194	
Hammerkopf-Mutter M 10	50		127 090 746	350 186	
Hammerkopf-Mutter M 12	50			350 187	
Hammerkopf-Mutter M 12 Stahl rostfrei A4				310 037	
Abscherfeste Hammerkopf-Schraubengarnitur M 10 x 20 mit Hammerkopf-Schiebeteil und Inbus-Schraube zum Verschrauben beidseitig in 21 x 21 mm-Lochungen	25		127 090 726	350 182	

Verzahnte Anker-Schraubengarnituren M 10 / M 12 für MULTIFIX-Schlitzseite

Zum Verschrauben und Zusammenhalten von Profilen. Verzahnter, selbstarretierender Nutenstein zum Einrasten in der MULTIFIX-Schlitzseite. Stahl promatverzinkt/rostfrei A4.

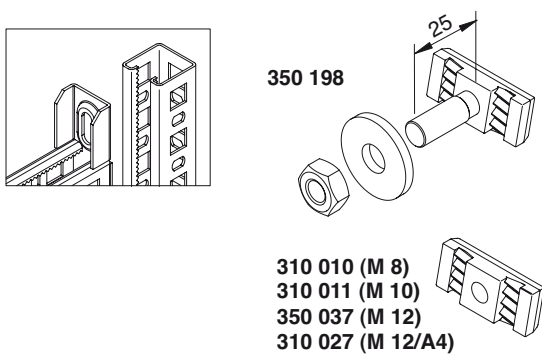

	Verpackg.	Stück	E-No	Bestell-Nr.	Preis
Verzahnte Anker-Schraubengarnitur M 10 x 25, inkl. U-Scheibe und Mutter	25		127 090 916	350 198	
Verzahnter selbstarretierender Nutenstein M 8	50		127 090 946	310 010	
Verzahnter selbstarretierender Nutenstein M 10	50		127 090 956	310 011	
Verzahnter selbstarretierender Nutenstein M 12				350 037	
Verzahnter selbstarretierender Nutenstein M 12 Stahl rostfrei A4				310 027	
Abscherfeste, verzahnte Anker-Schraubengarnitur M 10 x 25 mit Hammerkopf-Schiebeteil und Inbus-Schraube	25		127 090 926	350 301	

LANZ Haken für MULTIFIX-Schienen rüttelsicher

Zur schraubenlosen Befestigung (intl. pat.) von Flach-Auslegern und Konsolen MULTIFIX an Lochseiten von MULTIFIX-Profileschienen und Deckenstützen. – Selbstsichernd gegen unbeabsichtigtes Aushängen. Stahl 2 x 6 mm.

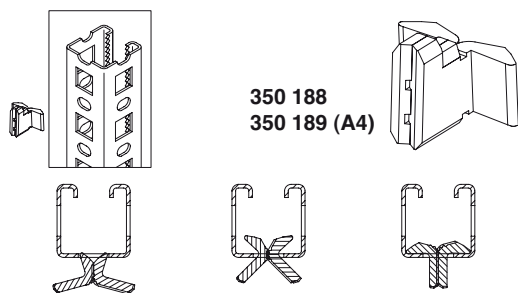

	Bestell-Nr.	Preis
LANZ Haken	350 188	
LANZ Haken, rostfrei A4	350 189	

U-Konterplatte MULTIFIX rostfrei A4

Zur einfachen Verschraubung **aussen** auf MULTIFIX-Profileschienen. (Hier nicht gezeichnet. Siehe Seite 101 unten).

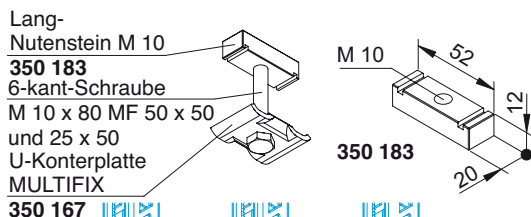

	E-No	Bestell-Nr.	Preis
U-Konterplatte MULTIFIX, A4	127 098 106	350 167	

Innenverbinder-Garnitur für MULTIFIX-Profileschienen

Für die ansatzlose und kaum sichtbare rechtwinkelige Verschraubung von MULTIFIX-Profileschienen 50 x 50 mm mit Profilschienen 25 x 50 oder 50 x 50 mm. Stahl verzinkt.

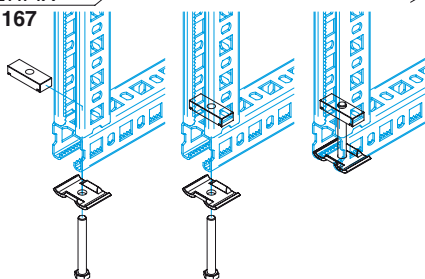

	Bestell-Nr.	Preis
Innenverbinder-Garnitur für MULTIFIX-Profileschienen	350 207	
Lang-Nutenstein mit Gewinde M 10, separat	350 183	107